



บันทึกข้อความ

กองทัตถุณละทวิทย์สิน
เลขที่รับ..... 904
วันที่..... ๒๑ กพ. ๒๕๖๓

ส่วนราชการ กองช่าง องค์การบริหารส่วนจังหวัดลำปาง โทรภายใน ต่อ ๗๖๕๐

ที่ ลป ๕๑๐๐๕/ ๗๒๐

วันที่ ๒๑ กุมภาพันธ์ ๒๕๖๓

เรื่อง ส่งเอกสารกำหนดราคากลาง

เรียน ผู้อำนวยการกองพัสดุและทรัพย์สิน

ตามบันทึกข้อความกองพัสดุและทรัพย์สิน ที่ ลป ๕๑๐๐๗/๕๖๐ ลงวันที่ ๗ กุมภาพันธ์ ๒๕๖๓ ได้ส่งสำเนาคำสั่งแต่งตั้งคณะกรรมการกำหนดราคากลางและจัดทำร่างขอบเขตของงานก่อสร้างโครงการก่อสร้างลานจอดรถภายในสวนสาธารณะหนองกระทิง รายละเอียดตามแบบแปลนขององค์การบริหารส่วนจังหวัดลำปาง งบประมาณ ๒,๐๐๐,๐๐๐.-บาท (สองล้านบาทถ้วน) แจ้งให้คณะกรรมการที่ได้รับการแต่งตั้ง มีหน้าที่ในการกำหนดราคากลาง และรายละเอียดการคำนวณราคากลางของงานที่จะดำเนินการก่อสร้าง นั้น

เพื่อให้การดำเนินการตามโครงการฯ ดังกล่าวข้างต้น เป็นไปด้วยความเรียบร้อย บัดนี้ คณะกรรมการได้กำหนดราคากลางตามโครงการฯ ข้างต้น เรียบร้อยแล้ว ตามเอกสารที่แนบมาพร้อมนี้

จึงเรียนมาเพื่อทราบ และดำเนินการในส่วนที่เกี่ยวข้องต่อไป

(นายธีทัต ธรรมธิกุล)
ผู้อำนวยการกองช่าง



บันทึกข้อความ

ส่วนราชการ กองช่าง องค์การบริหารส่วนจังหวัดลำปาง โทร. ๐ ๕๔๒๓ ๗๖๐๐ ต่อ ๗๖๕๐

ที่ ลป ๕๑๐๐๕/

วันที่ กุมภาพันธ์ ๒๕๖๖

เรื่อง กำหนดราคากลางโครงการก่อสร้างลานจอดรถภายในสวนสาธารณะหนองกระทิง

เรียน นายองค์การบริหารส่วนจังหวัดลำปาง

ตามคำสั่งองค์การบริหารส่วนจังหวัดลำปาง ที่ ๓๑๗/๒๕๖๓ ลงวันที่ ๖ กุมภาพันธ์ ๒๕๖๓ เรื่อง แต่งตั้งคณะกรรมการกำหนดราคา โครงการก่อสร้างลานจอดรถภายในสวนสาธารณะหนองกระทิง รายละเอียดตามแบบแปลนขององค์การบริหารส่วนจังหวัดลำปาง งบประมาณ ๒,๐๐๐,๐๐๐.-บาท (สองล้านบาทถ้วน) แจ้งให้คณะกรรมการที่ได้รับการแต่งตั้ง มีหน้าที่ในการกำหนดราคากลาง และรายละเอียดการคำนวณราคากลางของงานที่จะดำเนินการก่อสร้าง นั้น

บัดนี้ คณะกรรมการกำหนดราคากลาง ได้กำหนดราคากลางก่อสร้าง โครงการก่อสร้างลานจอดรถภายในสวนสาธารณะหนองกระทิงดังกล่าวแล้ว เป็นจำนวนเงิน ๒,๐๐๐,๐๐๐.-บาท (สองล้านบาทถ้วน) ตามบัญชีกำหนดราคากลางที่แนบมาพร้อมนี้

จึงเรียนมาเพื่อโปรดทราบ และพิจารณาให้ความเห็นชอบ เพื่อถือเป็นหลักเกณฑ์ในการเสนอราคาต่อไป

เรียน นาย อบจ.ลำปาง

- เพื่อโปรดพิจารณาเห็นชอบ
- คณะกรรมการกำหนดราคากลาง ได้ดำเนินการกำหนดราคากลางก่อสร้างลานจอดรถภายในสวนสาธารณะหนองกระทิง รายละเอียดตามแบบแปลนขององค์การบริหารส่วนจังหวัดลำปาง เป็นจำนวนเงิน ๒,๐๐๐,๐๐๐.- บาท (สองล้านบาทถ้วน)

(นายธิต ธรรมธิกุล)
ผู้อำนวยการกองช่าง

(นางสุพรรณิ สุขสันต์รุ่งเรือง)

รองปลัดองค์การบริหารส่วนจังหวัด รักษาราชการแทน

ปลัดองค์การบริหารส่วนจังหวัด ปฏิบัติหน้าที่

นายกองค์การบริหารส่วนจังหวัดลำปาง
๒๐ ก.พ. ๒๕๖๖

(นางสุพรรณิ สุขสันต์รุ่งเรือง)

ปลัดองค์การบริหารส่วนจังหวัด รักษาราชการแทน
ปลัดองค์การบริหารส่วนจังหวัดลำปาง
๒๐ ก.พ. ๒๕๖๖

(ลงชื่อ).....ประธานกรรมการ

(นายธิต ธรรมธิกุล)

ผู้อำนวยการกองช่าง

(ลงชื่อ).....กรรมการ

(นายเฉลิมพล มิ่งเชื้อ)

หัวหน้าฝ่ายสาธารณภัยและสิ่งแวดล้อม

(ลงชื่อ).....กรรมการ

(นายวิรัชชัย เลี่ยมแหลม)

นายช่างโยธาอาวุโส

(ลงชื่อ).....กรรมการ

(นายดนุพล นาคบุตรศรี)

นายช่างโยธาปฏิบัติงาน

ส่วนราชการ องค์การบริหารส่วนจังหวัดลำปาง แบบราคากลาง

สรุปผลการประมาณราคาก่อสร้าง

ส่วนราชการ องค์การบริหารส่วนจังหวัดลำปาง

แบบ ปร.5
กุมภาพันธ์ 2563

ประเภทงาน	งานถนน	ปีงบประมาณ	2563
โครงการ	ก่อสร้างลานจอดรถ		
สถานที่ก่อสร้าง	ภายในสวนสาธารณะหนองกระทิง ตำบลบ่อแก้ว อำเภอเมืองลำปาง จังหวัดลำปาง		
ขนาดพื้นที่	3,415.00 ตร.ม.		
แบบเลขที่		จำนวน	5 แผ่น
ประมาณการตามแบบ ปร.4		จำนวน	3 แผ่น

ลำดับที่	รายการ	รวม ค่างานต้นทุน (บาท)	Factor F	รวม ค่าก่อสร้าง (บาท)	หมายเหตุ
1	ลานจอดรถ	1,204,641.23	1.3043	1,204,641.23	
2	วางระบายน้ำ(ยาว151ม.)	331,656.17		467,495.30	
สรุป				2,003,792.69	
คิดเป็นเงินประมาณ (ตัวอักษร) (สองล้านบาทถ้วน)				2,000,000.00	

ลงชื่อ

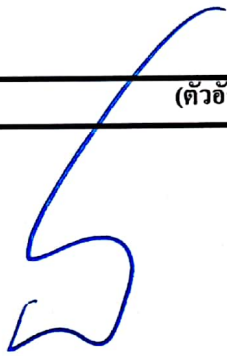

(นายธีทัต ธรรมชิต)
ผู้อำนวยการกองช่าง

ประธานกรรมการ

ลงชื่อ

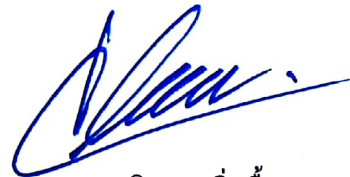

(นายเจติมพล มิ่งเชื้อ)
หัวหน้าฝ่ายสาธารณภัยและสิ่งแวดล้อม

กรรมการ

ลงชื่อ



(นายวิรัชชัย เลี่ยมแหลม)
นายช่างโยธาอาวุโส

กรรมการ

ลงชื่อ

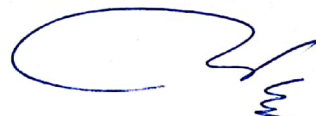

(นายคนุพล นาคบุตรศรี)
นายช่างโยธาปฏิบัติงาน

กรรมการ

ส่วนราชการ องค์การบริหารส่วนจังหวัดลำปาง แบบราคากลาง

ประมาณราคา
สถานที่ก่อสร้าง
ประมาณการโดย
เมื่อวันที่

ก่อสร้างลานจอดรถ
ภายในสวนสาธารณะหนองกระทิง ตำบลบ่อแก้ว อำเภอเมือง จังหวัดลำปาง
ฝ่ายสาธารณภัยและสิ่งแวดล้อม กองช่าง องค์การบริหารส่วนจังหวัดลำปาง
กุมภาพันธ์ 2563

หน่วย : บาท

ลำดับที่	รายการ	ค่าวัสดุ	ค่าแรงงาน	รวม ค่าวัสดุและแรงงาน	หมายเหตุ
1	งานลานจอดรถ	1,169,263.67	35,377.56	1,204,641.23	
2	งานวางระบายน้ำ(ความยาว 151 ม.)	262,963.61	68,692.56	331,656.17	
รวมค่าวัสดุและค่าแรงงานเป็นเงินประมาณ				1,536,297.40	

ลงชื่อ

(นายจีทีต ธรรมธิกุล)
ผู้อำนวยการกองช่าง

ประธานกรรมการ

ลงชื่อ

(นายเฉลิมพล มิ่งเชื้อ)
หัวหน้าฝ่ายสาธารณภัยและสิ่งแวดล้อม

กรรมการ

ลงชื่อ

(นายวิรัชชัย เลี่ยมแหลม)
นายช่างโยธาอาวุโส

กรรมการ

ลงชื่อ

(นายดนุพล นาคบุตรศรี)
นายช่างโยธาปฏิบัติงาน

กรรมการ

ประมาณราคา
สถานที่ก่อสร้าง
ประมาณการโดย
เมื่อวันที่

ส่วนราชการ องค์การบริหารส่วนจังหวัดลำปาง แบบราคากลาง
ก่อสร้างลานจอดรถ
ภายในสวนสาธารณะหนองกระทิง ตำบลบ่อแก้ว อำเภอเมือง จังหวัดลำปาง
ฝ่ายสาธารณภัยและสิ่งแวดล้อม กองช่าง องค์การบริหารส่วนจังหวัดลำปาง
28 ธันวาคม 2562

หน่วย : บาท

ลำดับที่	รายการ	จำนวน	หน่วย	ค่าวัสดุ		ค่าแรงงาน		รวม ค่าวัสดุและแรงงาน	หมายเหตุ
				ราคาต่อหน่วย	จำนวนเงิน	ราคาต่อหน่วย	จำนวนเงิน		
1	งานลานจอดรถ								
	งานปรับพื้นแล้วบดทับ	3,294.00	ตร.ม.	-	-	10.74	35,377.56	35,377.56	
	งานดินตัก	1,905.65	ลบ.ม.	31.24	59,532.51	-	-	59,532.51	
	งานดินถม วัสดุจากงานดินตัก	476.41	ลบ.ม.	45.03	21,452.85	-	-	21,452.85	
	งานรองพื้น(ลูกรังบดอัดแน่น)	658.80	ลบ.ม.	120.39	79,312.93	-	-	79,312.93	
	งานหินคลุกบดอัดแน่น	658.80	ลบ.ม.	555.42	365,910.70	-	-	365,910.70	
	งานผิวลานจอดรถ								
	- PRIME COAT สำหรับผิวทาง	3,294.00	ตร.ม.	29.04	95,657.76	-	-	95,657.76	
	- ASPHALT CONCRETE	3,294.00	ตร.ม.	166.18	547,396.92	-	-	547,396.92	
	รวมงานลานจอดรถ				1,169,263.67		35,377.56	1,204,641.23	

ลงชื่อ

(นายธีทัต ธรรมธิกุล)
ผู้อำนวยการกองช่าง

ประธานกรรมการ

ลงชื่อ

(นายเฉลิมพล มิ่งเชื้อ)
หัวหน้าฝ่ายสาธารณภัยและสิ่งแวดล้อม

กรรมการ

ลงชื่อ

(นายวิรัชชัย เสียมแหลม)
นายช่างโยธาอาวุโส

กรรมการ

ลงชื่อ

(นายคณพล นาคบุตรศรี)
นายช่างโยธาปฏิบัติงาน

กรรมการ

ประมาณราคา
สถานที่ก่อสร้าง
ประมาณการโดย
เมื่อวันที่

ส่วนราชการ องค์การบริหารส่วนจังหวัดลำปาง แบบราคากลาง

ก่อสร้างลานจอดรถ

ภายในสวนสาธารณะหนองกระทิง ตำบลบ่อแก้ว อำเภอเมือง จังหวัดลำปาง

ฝ่ายสาธารณสุขและสิ่งแวดล้อม กองช่าง องค์การบริหารส่วนจังหวัดลำปาง

28 ธันวาคม 2562

หน่วย : บาท

ลำดับที่	รายการ	จำนวน	หน่วย	ค่าวัสดุ		ค่าแรงงาน		รวม ค่าวัสดุและแรงงาน	หมายเหตุ
				ราคาต่อหน่วย	จำนวนเงิน	ราคาต่อหน่วย	จำนวนเงิน		
2	งานวางระบายน้ำ(ความยาว 151 ม.)								
	ดินซุด	126.00	ลบ.ม.	-	-	125.00	15,750.00	15,750.00	
	ทรายถมบดอัดแน่น	12.00	ลบ.ม.	140.19	1,682.28	99.00	1,188.00	2,870.28	
	คอนกรีตหยาบ	5.00	ลบ.ม.	1,860.00	9,300.00	398.00	1,990.00	11,290.00	
	คอนกรีตผสมเสร็จรูปลูกบาศก์ 240 กก./ตร.ซม.	35.00	ลบ.ม.	1,940.00	67,900.00	436.00	15,260.00	83,160.00	
	ไม้แบบ	107.2100	ลบ.ฟ.	620.53	66,527.02	-	-	66,527.02	
	ค่าแรงต่อไม้แบบ	152.5100	ตร.ม.	-	-	133.00	20,283.83	20,283.83	
	เหล็กเส้นเสริมคอนกรีต								
	- RB6	288.41	กก.	19.16	5,525.94	4.10	1,182.48	6,708.42	
	- RB9	3,180.06	กก.	18.20	57,877.09	4.10	13,038.25	70,915.34	
	สวดผูกเหล็ก	104.19	กก.	33.65	3,505.99	-	-	3,505.99	
	ตะปู	28.69	กก.	39.25	1,126.08	-	-	1,126.08	
	เหล็กฉากขนาด 40x40x4 มม.	51.00	ท่อน	286.92	14,632.92	-	-	14,632.92	
	แผ่นเหล็กขนาด 50 มม.หนา 6 มม.	30.20	ตร.ม.	1,112.74	33,604.75	-	-	33,604.75	
	ท่อ พีวีซีแข็งชนิดปลายธรรมดา ชั้น 8.5 ยาว 4 ม. dia 2"	15.00	ท่อน	163.55	2,453.25	-	-	2,453.25	
	รวมงานวางระบายน้ำ				264,135.32		68,692.56	332,827.88	

ลงชื่อ

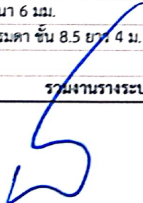
(นายหัตถ์ ธรรมิกกุล)
ผู้อำนวยการกองช่าง

ประธานกรรมการ

ลงชื่อ

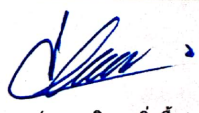
(นายเฉลิมพล มิ่งเชื้อ)

กรรมการ

หัวหน้าฝ่ายสาธารณสุขและสิ่งแวดล้อม

ลงชื่อ

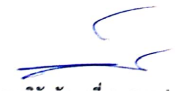
(นายวิรัชชัย เลี่ยมแหลม)
นายช่างโยธาอาวุโส

กรรมการ

ลงชื่อ

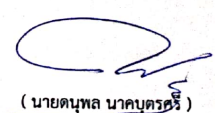
(นายตฤพล นาคบุตรศรี)

กรรมการ





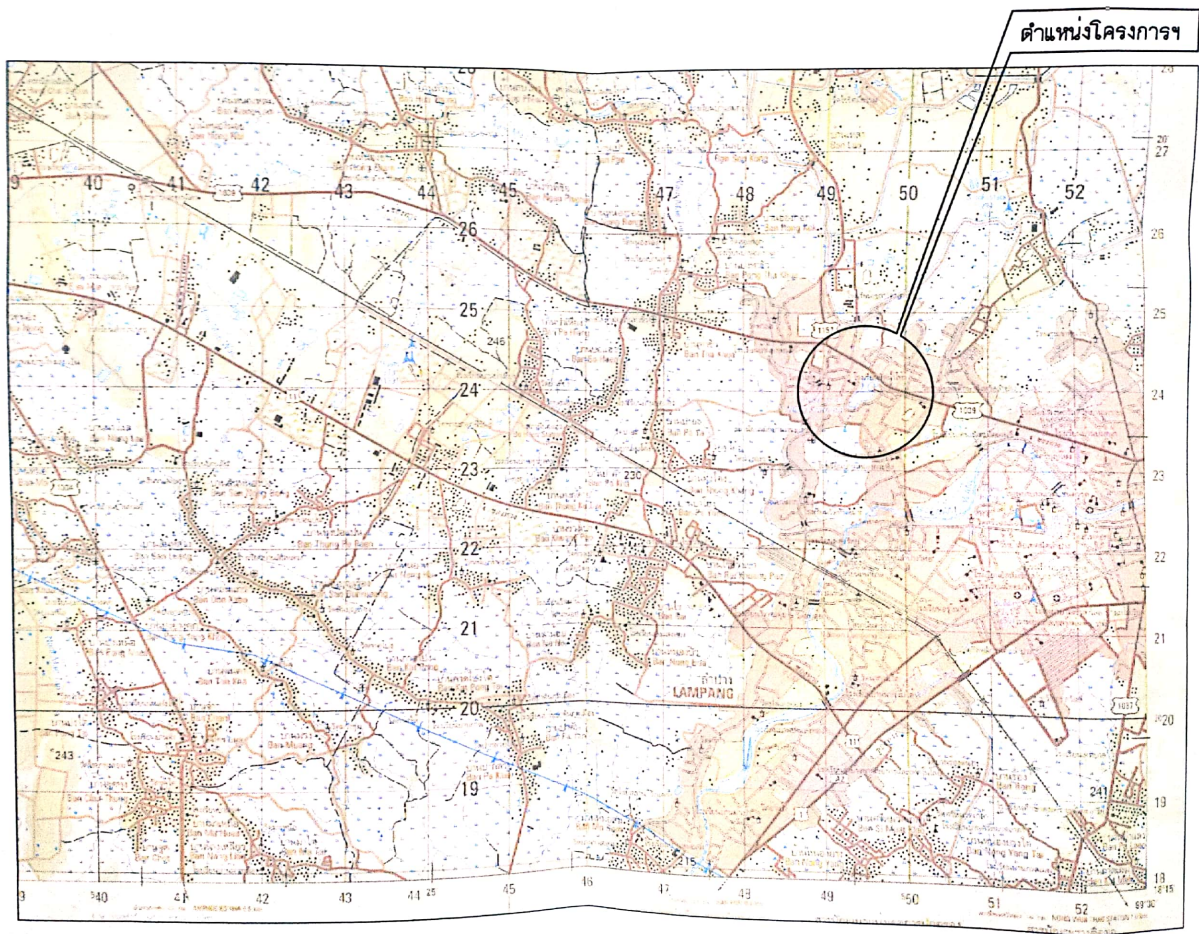

นายช่างโยธาปฏิบัติงาน

โครงการ ก่อสร้างลานจอดรถ ภายในสวนสาธารณะหนองกระทุ่ม รายละเอียดตามแบบแปลนขององค์การบริหารส่วนจังหวัดลำปาง

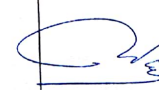

แผนที่แสดงตำแหน่งโครงการฯ หมายเลขระวาง 4845 11

มาตราส่วน 1:50,000

 โครงการ คัดจ้างงานและ ภายใต้วงการของกระทรวง ระเบียบแบบแผนขององค์การบริหารส่วนจังหวัดลำปาง	อธิบดี  นายสุชาติ นิตยรัตน์ นายช่างโยธาปฏิบัติงาน	วิศวกร  นายทรงวุฒิ นนริชกุล วิศวกรโยธา ชำนาญการ	ตรวจ  นายเฉลิมเดช มีแก้ว หัวหน้าฝ่ายช่างโยธา	ฟื้นฟู  นายอิทธิ อรรถเชิด ผู้อำนวยการช่าง	ฟื้นฟู  นางสุพรรณิ สุขสันต์รุ่งเรือง ของเมืองลำปางบริหารส่วนจังหวัด ลำปาง เมืองลำปางบริหารส่วนจังหวัด ลำปาง	อนุมัติ  นางสุพรรณิ สุขสันต์รุ่งเรือง ของเมืองลำปางบริหารส่วนจังหวัด ลำปาง เมืองลำปางบริหารส่วนจังหวัด ลำปาง	หน้าที่ - จำนวน -

สารบัญแบบ

หน้าที่

- | | |
|---|---|
| 1. ผังแสดงตำแหน่งที่ตั้งโครงการ | 1 |
| 2. แสดงรูปตัด | 2 |
| 3. แสดงรูปตัด(ต่อ)และแบบรายการประกอบแบบ | 3 |
| 4. แพลนวางระบายน้ำ | 4 |
| 5. แบบรายละเอียดวางระบายน้ำ | 5 |

	โครงการ ก่อสร้างลานจอดรถ ภายในสวนสาธารณะหนองกระเทียม รายละเอียดตามแบบแปลนขององค์การบริหารส่วนจังหวัดลำปาง	ออกแบบ, เขียนแบบ นายสมชาย นามขันธ์ นายชานในเขตปฏิบัติงาน	วิศวกร นายทรงวุฒิ นนทังกู วิศวกรในเขตสำนักงาน	ตรวจสอบ นายเจษฎา มิ่งเชื้อ วิศวกรฝ่ายอาคารโยธา	เห็นชอบ นายศักดิ์ อรรถชโย ผู้อำนวยการกองช่าง	เห็นชอบ นางสุพรรณีย์ สุคันต์รุ่งเรือง รองอธิบดีกองการช่างจังหวัดลำปาง อนุมัติ นายสุพรรณีย์ สุคันต์รุ่งเรือง รองอธิบดีกองการช่างจังหวัดลำปาง อนุมัติ นายสุพรรณีย์ สุคันต์รุ่งเรือง รองอธิบดีกองการช่างจังหวัดลำปาง อนุมัติ นายสุพรรณีย์ สุคันต์รุ่งเรือง รองอธิบดีกองการช่างจังหวัดลำปาง	แผ่นที่ 1 จำนวน 5
	อนุมัติ นายสุพรรณีย์ สุคันต์รุ่งเรือง รองอธิบดีกองการช่างจังหวัดลำปาง อนุมัติ นายสุพรรณีย์ สุคันต์รุ่งเรือง รองอธิบดีกองการช่างจังหวัดลำปาง						

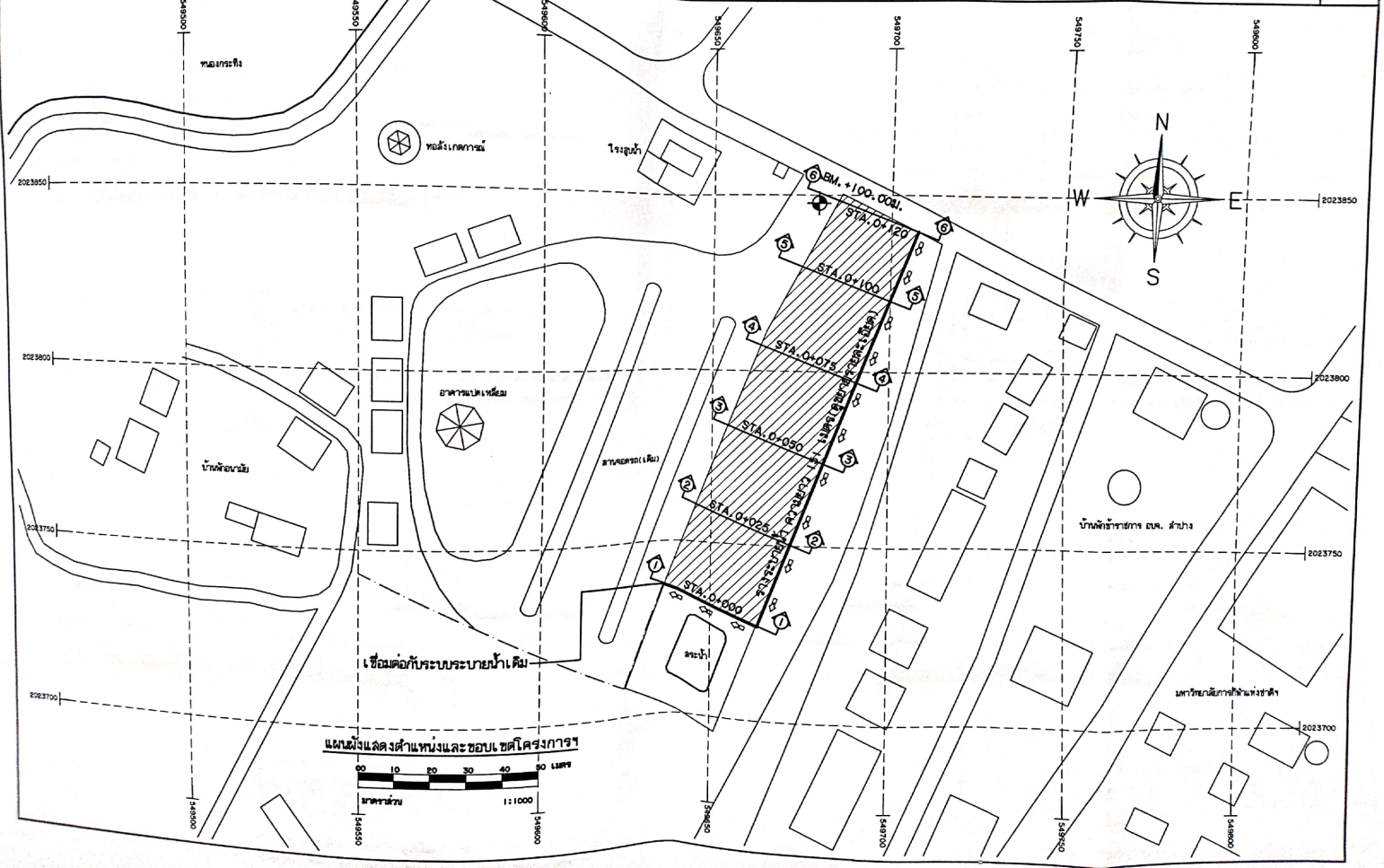



โครงการ
ก่อสร้างทางหลวง สายใหม่จากสถานีหนองปรือ
จังหวัดชลบุรีและถนนเชื่อมองค์การบริหารส่วนจังหวัดฉะเชิงเทรา

นายสุชาติ นาคบุตร
นายก อบจ.ฉะเชิงเทรา

นายสุวิทย์ นนทกุล
หัวหน้างานช่าง

นายเฉลิม ฝั่งใจ
หัวหน้าฝ่ายช่างโยธา

นายอิทธิ ธรรมชัย
ผู้อำนวยการกองช่าง

นางสุพรรณิ สุขศิริรุ่งเรือง
รองอธิบดีกองการช่างจังหวัดฉะเชิงเทรา
ผู้อำนวยการบริหารส่วนจังหวัดฉะเชิงเทรา

นางสุพรรณิ สุขศิริรุ่งเรือง
รองอธิบดีกองการช่างจังหวัดฉะเชิงเทรา
ผู้อำนวยการบริหารส่วนจังหวัดฉะเชิงเทรา

หน้าที่ 2

จำนวน 5

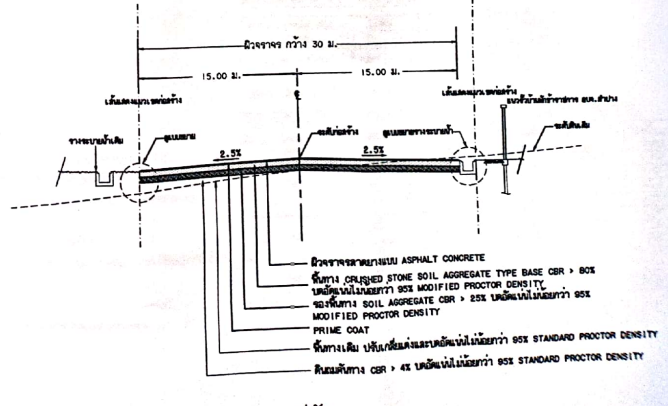
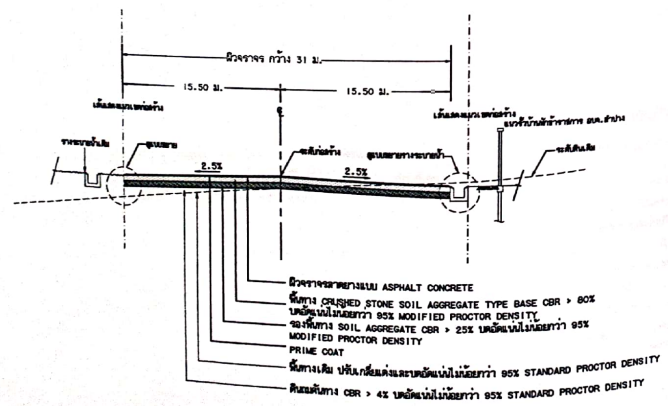
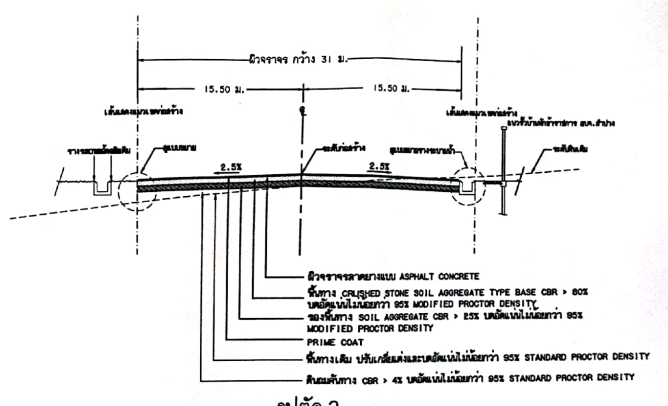
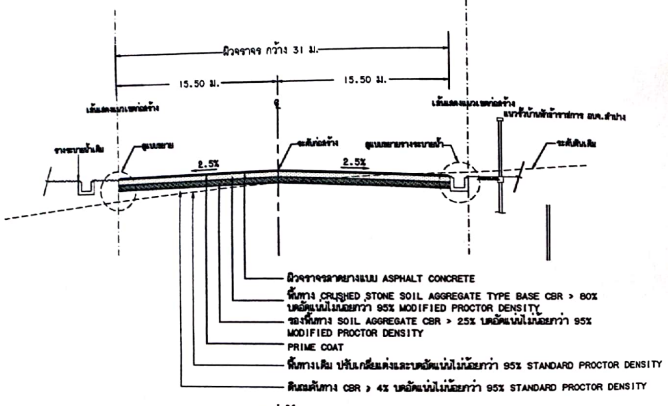



กระทรวงศึกษาธิการ
กรมส่งเสริมการศึกษานอกระบบ
และ成人ศึกษา

นายสุชาติ นาคบุตรศรี
นายช่างโยธาปฏิบัติงาน

นายทรงวุฒิ นนทวิบูล
วิศวกรโยธาชำนาญการ

นายเฉลิมเดช มีน้อย
หัวหน้าช่างสำรวจ





นายสมิทธิ อรรถเชษฐ
ผู้อำนวยการกองช่าง

นางสุพัตรา สุจิตต์รุ่งเรือง
รองอธิบดีฝ่ายบริหารส่วนจังหวัด ชัยภาพการแทน
อธิบดีฝ่ายบริหารส่วนจังหวัดลำปาง

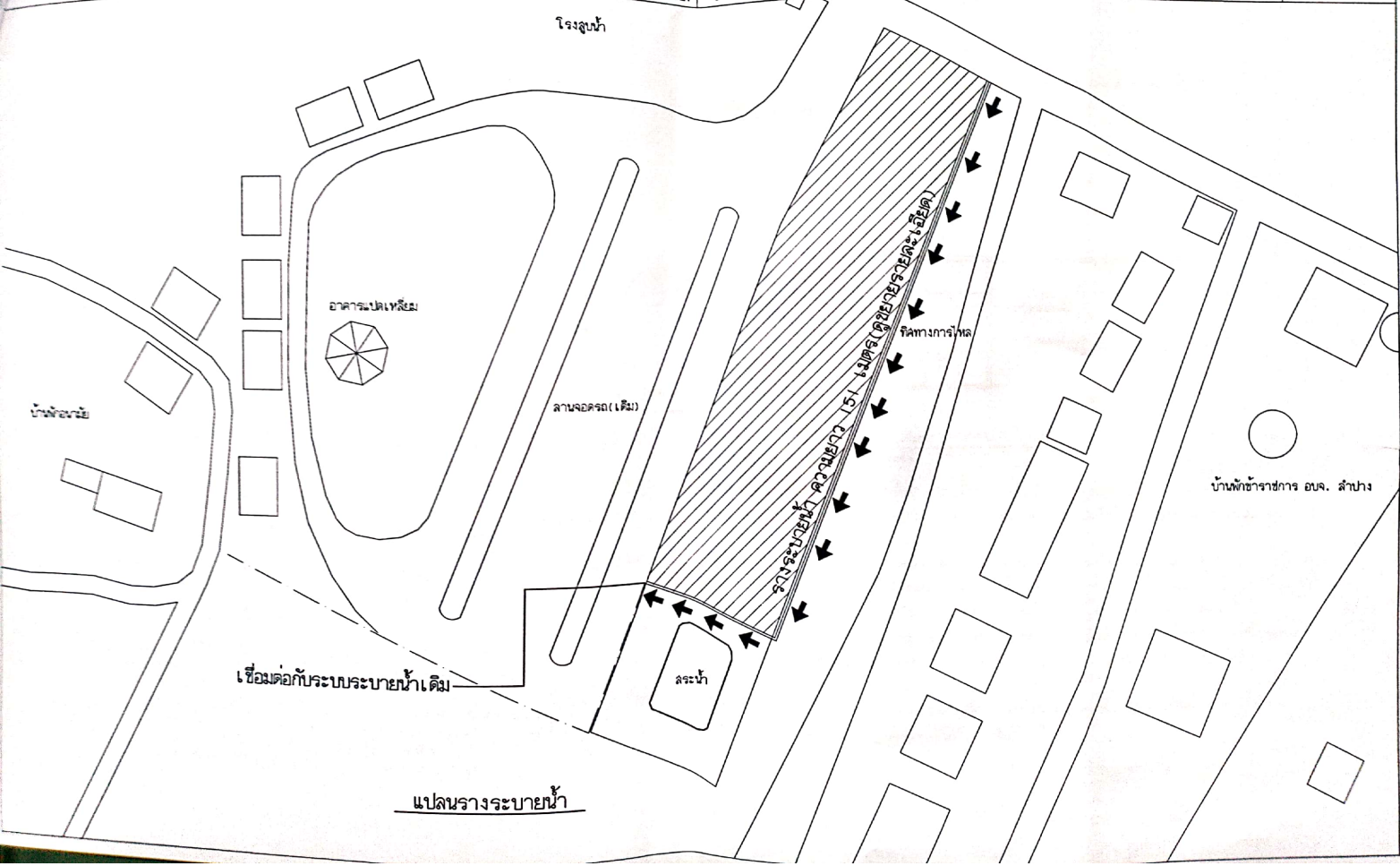
นางสุพัตรา สุจิตต์รุ่งเรือง
รองอธิบดีฝ่ายบริหารส่วนจังหวัด ชัยภาพการแทน
อธิบดีฝ่ายบริหารส่วนจังหวัด ปฏิบัติหน้าที่
นายกองการศึกษานอกระบบและ成人ศึกษา

หน้า 4
จำนวน 5



อนุมัติ, เขียนแบบ  นายสุทนต์ นพทศพร นายช่างโยธาปฏิบัติงาน		วิศวกร  นายทรงวุฒิ นพวิบูลย์ วิศวกรโยธาชำนาญการ	ตรวจ  นายเฉลิมศักดิ์ มีงเชื้อ หัวหน้าช่างสำรวจงานโยธา	ใ้เห็นชอบ  นายอิทธิพร อรรถนิเวศ ผู้อำนวยการกองช่าง	อนุมัติ  นางสุพรรณิ สุวดีตั้งเรือง รองเลขาธิการบริหารส่วนจังหวัด ชัยนาทราชการแทน เลขาธิการบริหารส่วนจังหวัด ชัยนาท นายองคภัทรบริหารส่วนจังหวัดชัยนาท	อนุมัติ  นางสุพรรณิ สุวดีตั้งเรือง รองเลขาธิการบริหารส่วนจังหวัด ชัยนาทราชการแทน เลขาธิการบริหารส่วนจังหวัด ชัยนาท นายองคภัทรบริหารส่วนจังหวัดชัยนาท	หน้าที่ 5	จำนวน 5
---	--	---	---	--	---	--	-----------	---------

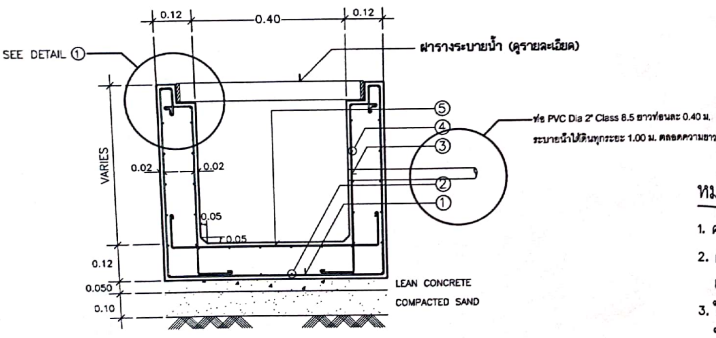
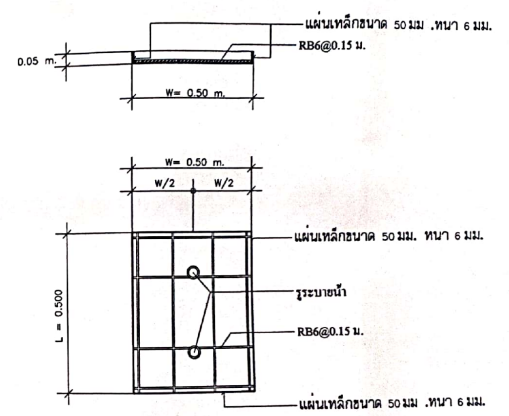
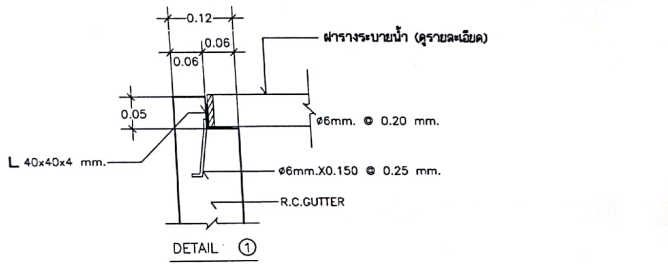

รายละเอียดฝารางระบายน้ำ
 โฉนดมาตรฐาน

หมายเหตุ

1. ความกว้างและความลึกของรางระบายน้ำสามารถเปลี่ยนแปลงได้โดยให้ถือเอาตามที่ระบุ ในแบบแปลนเป็นหลัก
2. ค่าแห่งในการก่อสร้างสามารถเปลี่ยนแปลงเคลื่อนย้ายได้ตามความเหมาะสมโดยให้ขึ้นอยู่กับดุลยพินิจของผู้ควบคุมงาน แต่ปริมาณงานโดยรวมคงเท่าเดิม
3. ให้ผู้รับจ้างปรับระดับดินที่ท้องรางระบายน้ำ เพื่อรางระบายน้ำสามารถระบายน้ำได้ และกำหนดจุดเปิดช่องให้มีการระบายน้ำออกจากรางน้ำตามความเหมาะสม แต่ทั้งนี้ต้องได้รับความเห็นชอบจากผู้ควบคุมงานด้วย
4. วัสดุที่ใช้ผสมคอนกรีตส่วนผสมของคอนกรีตและเหล็กเสริมคอนกรีตให้ใช้ตามมาตรฐานงานช่าง อบจ.ลำปาง
5. ให้เว้นช่องว่างของรางน้ำกว้าง 1 ซม. ต่อความยาวรางน้ำทุกระยะ 10 ม. แล้วให้ใช้ยางแอสฟัลท์ยานวอร์ออนต์ปิดตลอดแนว
6. คอนกรีตที่ใช้ให้ใช้คอนกรีตตามมาตรฐานงานช่าง อบจ.ลำปาง กำหนดค่าแรงอัดประจำตัวของแท่งคอนกรีตมาตรฐานขนาด 15x15x15 ซม. ที่อายุ 28 วัน ต้องไม่น้อยกว่า 240 กก./ตร.ซม.
7. ในกรณีที่เกิดปัญหาหรือมีการเปลี่ยนแปลงรายละเอียดใด ๆ ให้อยู่ในดุลยพินิจของผู้ควบคุมงานหรือเจ้าของแบบต้นสังกัด
8. มีค่าต่าง ๆ ให้มีหน่วยเป็นเมตร นอกจากได้ระบุไว้เป็นอย่างอื่น

WIDTH OF R.C. GUTTER (M.)	REINFORCING STEEL NO.				
	①	②	③	④	⑤
0.40	๙ ๙ @ 0.15	๙ ๙ @ 0.25	๙ ๙ @ 0.15	๙ ๙ @ 0.25	๙ ๙ @ 0.25

W/STEEL GRATING OR R.C. COVER
 TABLE OF REINFORCEMENT FOR DRAINAGE GUTTER

รายละเอียดงานก่อสร้างรางระบายน้ำ

ร่างขอบเขตของงาน (TERMS OF REFERENCE : TOR)

โครงการก่อสร้างลานจอดรถภายในสวนสาธารณะหนองกระเทียม
รายละเอียดตามแบบแปลนขององค์การบริหารส่วนจังหวัดลำปาง

๑. ความเป็นมา

ตามข้อบัญญัติงบประมาณรายจ่าย ประจำปีงบประมาณ พ.ศ.๒๕๖๑ แผนงานเคหะและชุมชน งานสวนสาธารณะ งบลงทุน หมวดครุภัณฑ์ ค่าที่ดินและสิ่งก่อสร้าง ประเภทค่าก่อสร้างสิ่งสาธารณูปการรายการที่ ๑ ค่าก่อสร้างลานจอดรถ หน้า ๒๒๓ จำนวน ๒,๐๐๐,๐๐๐บาท เพื่อจ่ายเป็นค่าก่อสร้างลานจอดรถภายในสวนสาธารณะหนองกระเทียม และ ตามบันทึกข้อความ กองคลัง ที่ ลป ๕๑๐๐๔/- ลงวันที่ ๓๐ กันยายน ๒๕๖๒ เรื่อง ขออนุมัติขยายเวลาเบิกจ่ายเงินกรณีไม่ได้ก่อนนี้ผูกพัน ตามบัญญัติงบประมาณรายจ่ายประจำปี พ.ศ. ๒๕๖๑ แผนงานเคหะและชุมชน งานสวนสาธารณะ งบลงทุน หมวดครุภัณฑ์ ค่าที่ดินและสิ่งก่อสร้าง ที่ดินและสิ่งก่อสร้าง ประเภทค่าก่อสร้างสิ่งสาธารณูปการรายการที่ ๑ หน้า ๒๒๓ ก่อสร้างลานจอดรถภายในสวนสาธารณะหนองกระเทียม งบประมาณ ๒,๐๐๐,๐๐๐.-บาท (สองล้านบาทถ้วน)

๒. วัตถุประสงค์

เพื่อดำเนินการโครงการตามแนวนโยบายขององค์การบริหารส่วนจังหวัดลำปาง มุ่งเน้นเพื่อการพัฒนาสถานที่ท่องเที่ยว และการจัดการสถานที่สวนสาธารณะให้มีการบริหารจัดการที่ดีทุกด้าน เกิดประโยชน์ต่อประชาชน มีความปลอดภัย ประชาชนได้รับความสุข ได้สุขภาพอนามัยที่ดี พร้อมส่งเสริมสถาบันครอบครัวที่อบอุ่น และเป็นสถานที่พักผ่อนหย่อนใจ

๓. คุณสมบัติของผู้เสนอราคา

- ๓.๑ มีความสามารถตามกฎหมาย
- ๓.๒ ไม่เป็นบุคคลล้มละลาย
- ๓.๓ ไม่อยู่ระหว่างเลิกกิจการ

ลงชื่อ

(นายธีทัต ธรรมธีกุล)
ผู้อำนวยการกองช่าง

ประธานกรรมการ

ลงชื่อ

(นายเฉลิมพล มิ่งเชื้อ)
หัวหน้าฝ่ายสาธารณภัยและสิ่งแวดล้อม

กรรมการ

ลงชื่อ

(นายวิรัชชัย เลี่ยมแหลม)
นายช่างโยธาอาวุโส

กรรมการ

ลงชื่อ

(นายดนุพล นาคบุตรศรี)
นายช่างโยธาปฏิบัติงาน

กรรมการ

๓.๕ ผู้เสนอราคาต้องไม่เป็นบุคคลซึ่งอยู่ระหว่างถูกระงับการยื่นข้อเสนอหรือทำสัญญากับหน่วยงานของรัฐ ไว้ชั่วคราว เนื่องจากเป็นผู้ที่ไม่ผ่านเกณฑ์การประเมินผลการปฏิบัติงานของผู้ประกอบการตามระเบียบที่รัฐมนตรีว่าการกระทรวงการคลังกำหนดตามที่ประกาศเผยแพร่ในระบบเครือข่ายสารสนเทศของกรมบัญชีกลาง

๓.๕ ผู้เสนอราคาต้องไม่เป็นผู้ที่ถูกระบุชื่อไว้ในบัญชีรายชื่อผู้ทำงานและได้แจ้งเวียนชื่อให้เป็นผู้ทำงานของหน่วยงานของรัฐในระบบเครือข่ายสารสนเทศของกรมบัญชีกลาง ซึ่งรวมถึงนิติบุคคลที่ผู้ทำงานเป็นหุ้นส่วนผู้จัดการ กรรมการผู้จัดการ ผู้บริหาร ผู้มีอำนาจในการดำเนินงานในกิจการของนิติบุคคลนั้นด้วย

๓.๖ ผู้เสนอราคาต้องมีคุณสมบัติและไม่มีลักษณะต้องห้ามตามที่คณะกรรมการนโยบายการจัดซื้อจัดจ้างและการบริหารพัสดุภาครัฐกำหนดในราชกิจจานุเบกษา

๓.๗ ผู้เสนอราคาต้องไม่เป็นผู้มีผลประโยชน์ร่วมกันกับผู้ยื่นข้อเสนอรายอื่นที่เข้ายื่นข้อเสนอให้แก่ องค์การบริหารส่วนจังหวัดลำปาง ณ วันประกาศประกวดราคาอิเล็กทรอนิกส์ หรือไม่เป็นผู้กระทำการอันเป็นการขัดขวาง การแข่งขันอย่างเป็นธรรม ในการประกวดราคาอิเล็กทรอนิกส์ครั้งนี้

๓.๘ ผู้เสนอราคาต้องไม่เป็นผู้ได้รับเอกสิทธิ์หรือความคุ้มกัน ซึ่งอาจปฏิเสธไม่ยอมขึ้นศาลไทย เว้นแต่รัฐบาลของผู้ยื่นข้อเสนอได้มีคำสั่งให้สละเอกสิทธิ์และความคุ้มกันเช่นนั้น

๓.๙ ผู้เสนอราคาต้องมีผลงานก่อสร้างประเภทเดียวกันกับงานที่ประกวดราคาจ้างก่อสร้างในวงเงิน ๔๐ %

๓.๑๐ ผู้เสนอที่เสนอราคาในรูปแบบของ"กิจการร่วมค้า" ต้องมีคุณสมบัติ ดังนี้

(๑) กรณีที่กิจการร่วมค้าได้จดทะเบียนเป็นนิติบุคคลใหม่ กิจการร่วมค้าจะต้องมีคุณสมบัติครบถ้วนตามเงื่อนไขที่กำหนดไว้ในเอกสารประกวดราคา และการเสนอราคาให้เสนอราคาในนาม "กิจการร่วมค้า" ส่วนคุณสมบัติด้านผลงานก่อสร้าง กิจการร่วมค้าดังกล่าวสามารถนำผลงานก่อสร้างของผู้เข้าร่วมค้ามาใช้ แสดงเป็นผลงานก่อสร้างของกิจการร่วมค้าที่เข้าประกวดราคาได้

(๒) กรณีที่กิจการร่วมค้าไม่ได้จดทะเบียนเป็นนิติบุคคลใหม่ นิติบุคคลแต่ละนิติบุคคลที่เข้าร่วมค้าทุกรายจะต้องมีคุณสมบัติครบถ้วนตามเงื่อนไขที่กำหนดไว้ในเอกสารประกวดราคา เว้นแต่ ในกรณีที่กิจการร่วมค้าได้มีข้อตกลงระหว่างผู้เข้าร่วมค้าเป็นลายลักษณ์อักษรกำหนดให้ผู้เข้าร่วมค้ารายใดรายหนึ่งเป็นผู้รับผิดชอบหลักในการเข้าเสนอราคากับหน่วยงานของรัฐ และแสดงหลักฐานดังกล่าวมาพร้อมการยื่นข้อเสนอประกวดราคาทางระบบจัดซื้อจัดจ้างภาครัฐด้วยอิเล็กทรอนิกส์ กิจการร่วมค้านั้นสามารถใช้ผลงานก่อสร้างของผู้เข้าร่วมค้าหลักรายเดียวเป็นผลงานก่อสร้างของกิจการร่วมค้าที่ยื่นเสนอราคาได้

ลงชื่อ  ประธานกรรมการ

(นายธีทัต ธรรมธิกุล)

ผู้อำนวยการกองช่าง

ลงชื่อ  กรรมการ

(นายเฉลิมพล มิ่งเชื้อ)

หัวหน้าฝ่ายสาธารณภัยและสิ่งแวดล้อม

ลงชื่อ  กรรมการ

(นายวิรัชชัย เลี่ยมแหลม)

นายช่างโยธาอาวุโส

ลงชื่อ  กรรมการ

(นายดนุพล นาคบุตรศรี)

นายช่างโยธาปฏิบัติงาน

ทั้งนี้ "กิจการร่วมค้าที่จดทะเบียนเป็นนิติบุคคลใหม่" หมายความว่า กิจการร่วมค้าที่จดทะเบียนเป็นนิติบุคคลต่อกรมพัฒนาธุรกิจการค้า กระทรวงพาณิชย์

๓.๑๑ ผู้เสนอราคาต้องลงทะเบียนในระบบจัดซื้อจัดจ้างภาครัฐด้วยอิเล็กทรอนิกส์ (Electronic Government Procurement : e - GP) ของกรมบัญชีกลาง

๓.๑๒ ผู้เสนอราคาซึ่งได้รับคัดเลือกเป็นคู่สัญญาต้องลงทะเบียนในระบบจัดซื้อจัดจ้างภาครัฐ ด้วยอิเล็กทรอนิกส์ (Electronic Government Procurement : e - GP) ของกรมบัญชีกลาง ตามที่คณะกรรมการ ป.ป.ช. กำหนด

๓.๑๓ ผู้เสนอราคาต้องไม่อยู่ในฐานะเป็นผู้ไม่แสดงบัญชีรายรับรายจ่ายหรือแสดงบัญชีรายรับรายจ่าย ไม่ถูกต้องครบถ้วนในสาระสำคัญ ตามที่คณะกรรมการ ป.ป.ช. กำหนด

๓.๑๔ ผู้เสนอราคาซึ่งได้รับคัดเลือกเป็นคู่สัญญาต้องรับและจ่ายเงินผ่านบัญชีธนาคาร เว้นแต่การจ่ายเงินแต่ละครั้งซึ่งมีมูลค่าไม่เกินสามหมื่นบาทคู่สัญญาอาจจ่ายเป็นเงินสดก็ได้ ตามที่คณะกรรมการ ป.ป.ช. กำหนด

๔. ขอบเขตของงาน

ก่อสร้างลานจอดรถภายในสวนสาธารณะหนองกระทิง รายละเอียดตามแบบแปลนขององค์การบริหารส่วนจังหวัดลำปาง

๕. ระยะเวลาในการก่อสร้าง

ผู้เสนอราคาจะต้องเสนอกำหนดเวลาดำเนินการก่อสร้างแล้วเสร็จไม่เกิน ๙๐ วัน นับถัดจากวันลงนามในสัญญาจ้าง

๖. การรับประกันความชำรุดบกพร่อง

ผู้รับจ้างจะต้องรับประกันความชำรุดบกพร่องของงานจ้างที่เกิดขึ้นภายในระยะเวลา ไม่น้อยกว่า ๒ ปี

๗. วงเงินงบประมาณ

๗.๑ งบประมาณในการดำเนินการก่อสร้างครั้งนี้ ภายในวงเงิน ๒,๐๐๐,๐๐๐.-บาท (สองล้านบาทถ้วน)

๗.๒ ราคาากลางก่อสร้างเป็นเงิน ๒,๐๐๐,๐๐๐.-บาท (สองล้านบาทถ้วน)

ลงชื่อ

(นายธีทัต ธรรมธิกุล)

ผู้อำนวยการกองช่าง

ประธานกรรมการ

ลงชื่อ

(นายเฉลิมพล มิ่งเชื้อ)

หัวหน้าฝ่ายสาธารณสุขและสิ่งแวดล้อม

กรรมการ

ลงชื่อ

(นายวิรัชชัย เลี่ยมแหลม)

นายช่างโยธาอาวุโส

กรรมการ

ลงชื่อ

(นายดนุพล นาคบุตรศรี)

นายช่างโยธาปฏิบัติงาน

กรรมการ

๘. ค่าจ้างและการจ่ายเงิน

องค์การบริหารส่วนจังหวัดลำปางจะจ่ายค่าจ้างซึ่งได้รวมภาษีมูลค่าเพิ่ม ตลอดจนภาษีอื่น ๆ และค่าใช้จ่ายทั้งปวงแล้ว โดยถือราคาเหมารวมเป็นเกณฑ์ และกำหนดการจ่ายเงินเป็น จำนวน ๑ งวด ดังนี้ เป็นจำนวนเงินในอัตราร้อยละ ๑๐๐ ของค่าจ้าง เมื่อผู้รับจ้างได้ปฏิบัติงานทั้งหมดให้แล้วเสร็จเรียบร้อยตามสัญญา รวมทั้งทำสถานที่ก่อสร้างให้สะอาดเรียบร้อย

๙. มาตรฐานฝีมือแรงงาน

เมื่อองค์การบริหารส่วนจังหวัดลำปางได้คัดเลือกผู้ยื่นข้อเสนอรายใดให้เป็นผู้รับจ้างและได้ตกลงจ้างก่อสร้างตามประกาศนี้แล้ว ผู้ยื่นข้อเสนอจะต้องตกลงว่าในการปฏิบัติงานก่อสร้างดังกล่าว ผู้ยื่นข้อเสนอจะต้องมีและใช้ผู้ผ่านการทดสอบมาตรฐานฝีมือช่างหรือผู้ผ่านการทดสอบมาตรฐานฝีมือช่างจาก _____ หรือผู้มีวุฒิปริญญา ปวช. ปวส. และปวท. หรือเทียบเท่าจากสถาบันการศึกษาที่ ก.พ. รับรองให้เข้ารับราชการได้ในอัตราไม่ต่ำกว่าร้อยละ ๑๐ ของแต่ละสาขาช่าง แต่จะต้องมีจำนวนช่างอย่างน้อย ๑ คน ในแต่ละสาขาช่างดังต่อไปนี้

๙.๑ -

๙.๒ -

คุณสมบัติของผู้ควบคุมงานก่อสร้าง ตามพระราชบัญญัติการจัดซื้อจัดจ้างและการบริหารพัสดุภาครัฐ พ.ศ.๒๕๖๐ พ.ศ.๒๕๖๐ และประกาศคณะกรรมการที่ออกตามความในพระราชบัญญัติฯ ในนิยามความหมาย “งานก่อสร้าง” จำเป็นต้องมีการควบคุมและการปฏิบัติงานตลอดระยะเวลาดำเนินการ และจะต้องเป็นผู้ได้รับอนุญาตให้ประกอบวิชาชีพวิศวกรรมควบคุมตามพระราชบัญญัติวิศวกร พ.ศ.๒๕๔๒ และข้อบังคับสภาวิศวกร ว่าด้วยหลักเกณฑ์และคุณสมบัติของผู้ประกอบวิชาชีพวิศวกรรมควบคุมแต่ละระดับ สาขาวิศวกรรมโยธา พ.ศ.๒๕๕๑

ลงชื่อ

(นายธีทัต ธรรมธิกุล)

ผู้อำนวยการกองช่าง

ประธานกรรมการ

ลงชื่อ

(นายเฉลิมพล มิ่งเชื้อ)

หัวหน้าฝ่ายสาธารณภัยและสิ่งแวดล้อม

กรรมการ

ลงชื่อ

(นายวิรัชชัย เลี่ยมแหลม)

นายช่างโยธาอาวุโส

กรรมการ

ลงชื่อ

(นายดนุพล นาคบุตรศรี)

นายช่างโยธาปฏิบัติงาน

กรรมการ

ผู้ประสงค์จะเสนอราคาต้องมีความพร้อมด้านบุคลากร โดยมีบุคลากรที่สามารถปฏิบัติงานประจำ ณ สถานที่ก่อสร้างเพื่อรับผิดชอบอย่างน้อยไม่ต่ำกว่าประเภทละ ๑ คน ดังนี้

๔.๓ วิศวกรโยธา

โดยผู้ประสงค์จะเสนอราคาจะต้องแสดงหลักฐานสถานะการจ้างพนักงานก่อนวันประกาศประกวดราคาจ้างด้วยวิธีการทางอิเล็กทรอนิกส์ ไม่น้อยกว่า ๓ เดือน และยื่นสำเนาเอกสารหลักฐานแสดงคุณสมบัติของบุคลากรพร้อมรับรองสำเนาถูกต้อง ณ วันลงนามในสัญญา ดังนี้

(๑) หนังสือรับรองของวิศวกรโยธา หรือสถาปนิก เพื่อรับรองการควบคุมงานก่อสร้างให้แล้วเสร็จตามรูปแบบและรายการสัญญา

(๒) หลักฐานแสดงคุณวุฒิการศึกษา ซึ่งแสดงคุณวุฒิและสาขาและปีที่จบการศึกษา

(๓) หลักฐานใบอนุญาตประกอบวิชาชีพควบคุมที่ยังไม่หมดอายุ

ลงชื่อ

(นายธีทัต ธรรมธิกุล)

ผู้อำนวยการกองช่าง

ประธานกรรมการ

ลงชื่อ

(นายวิรัชชัย เลี่ยมแหลม)

นายช่างโยธาอาวุโส

กรรมการ

ลงชื่อ

(นายเฉลิมพล มิ่งเชื้อ)

หัวหน้าฝ่ายสาธารณภัยและสิ่งแวดล้อม

กรรมการ

ลงชื่อ

(นายคณพล นาคบุตรศรี)

นายช่างโยธาปฏิบัติงาน

กรรมการ